



เจ้าของโครงการ : บริษัท จำกัด
 680 หมู่ 1 ต.บ้านใหม่ อ.เมืองบุรีรัมย์
 อ.บุรีรัมย์ 47000
 โทร. 0-4271-1375, 0-4271-1274
 แฟกซ์ 0-4271-3083

สถาปนิก : นาย วิศวกร สถาปนิก



นาย วิศวกร สถาปนิก
 680 หมู่ 1 ต.บ้านใหม่ อ.เมืองบุรีรัมย์
 อ.บุรีรัมย์ 47000
 โทร. 0-4297-0187, 0-4297-933

| | |
|---|--|
| ผู้ควบคุมการก่อสร้าง : นาย วิศวกร สถาปนิก | ผู้ควบคุมการคำนวณ : นาย วิศวกร สถาปนิก |
| นาย วิศวกร สถาปนิก โทร. 0-4297-0187 | นาย วิศวกร สถาปนิก โทร. 0-4297-0187 |
| นาย วิศวกร สถาปนิก โทร. 0-4297-933 | นาย วิศวกร สถาปนิก โทร. 0-4297-933 |

บริษัท จำกัด โทร. 0-4271-1375
 โทร. 0-4271-1274

| | |
|----------------------|---|
| ชื่อโครงการ | 0 |
| ชื่อโครงการ (อังกฤษ) | 0 |
| ชื่อโครงการ (ไทย) | 0 |
| ชื่อโครงการ (อื่น ๆ) | 0 |
| ชื่อโครงการ (อื่น ๆ) | 0 |
| ชื่อโครงการ (อื่น ๆ) | 0 |
| ชื่อโครงการ (อื่น ๆ) | 0 |
| ชื่อโครงการ (อื่น ๆ) | 0 |
| ชื่อโครงการ (อื่น ๆ) | 0 |
| ชื่อโครงการ (อื่น ๆ) | 0 |
| ชื่อโครงการ (อื่น ๆ) | 0 |
| ชื่อโครงการ (อื่น ๆ) | 0 |
| ชื่อโครงการ (อื่น ๆ) | 0 |
| ชื่อโครงการ (อื่น ๆ) | 0 |
| ชื่อโครงการ (อื่น ๆ) | 0 |
| ชื่อโครงการ (อื่น ๆ) | 0 |
| ชื่อโครงการ (อื่น ๆ) | 0 |
| ชื่อโครงการ (อื่น ๆ) | 0 |
| ชื่อโครงการ (อื่น ๆ) | 0 |
| ชื่อโครงการ (อื่น ๆ) | 0 |
| ชื่อโครงการ (อื่น ๆ) | 0 |
| ชื่อโครงการ (อื่น ๆ) | 0 |
| ชื่อโครงการ (อื่น ๆ) | 0 |

เอกสารนี้เป็นลิขสิทธิ์ของ บริษัท จำกัด
 ห้ามเผยแพร่โดยไม่ได้รับอนุญาต
 รหัสเอกสาร DDI-177
 วันที่ 11/4
 AR-03

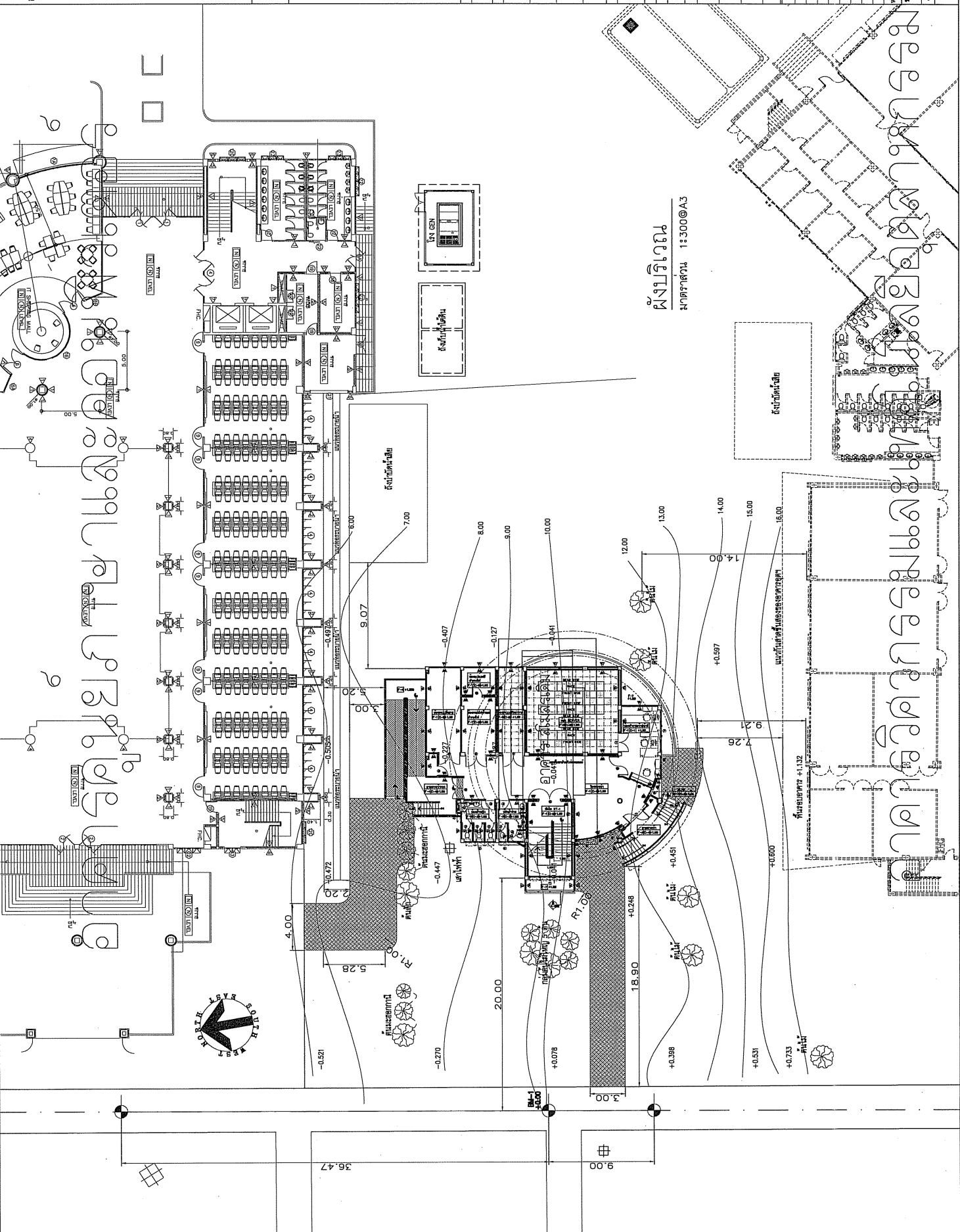

ผังบริเวณ
 1:300@A3

พื้นที่จอดรถ

พื้นที่อาคาร

โครงการ :
 วิทยาลัยการอาชีพสุพรรณบุรี



รายละเอียดการ:
 วิทยาลัยการอาชีพสุพรรณบุรี
 680 หมู่ 10 ตำบล อ.สุพรรณบุรี
 อ.สุพรรณบุรี, จังหวัด 47000
 โทร. 0-4271-1375, 0-4271-1274
 แฟกซ์ 0-4271-3063

ผู้จัดทำ
 วิทยาลัยการอาชีพสุพรรณบุรี

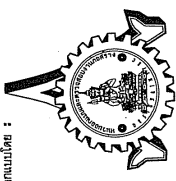

รายละเอียดการ:
 วิทยาลัยการอาชีพสุพรรณบุรี
 680 หมู่ 10 ตำบล อ.สุพรรณบุรี
 อ.สุพรรณบุรี, จังหวัด 47000
 โทร. 0-4271-1375, 0-4271-1274
 แฟกซ์ 0-4271-3063

ผู้จัดทำ
 วิทยาลัยการอาชีพสุพรรณบุรี

ผู้จัดทำ
 วิทยาลัยการอาชีพสุพรรณบุรี

ผู้จัดทำ
 วิทยาลัยการอาชีพสุพรรณบุรี

ผู้จัดทำ
 วิทยาลัยการอาชีพสุพรรณบุรี

ผู้จัดทำ
 วิทยาลัยการอาชีพสุพรรณบุรี

ผู้จัดทำ
 วิทยาลัยการอาชีพสุพรรณบุรี

ผู้จัดทำ
 วิทยาลัยการอาชีพสุพรรณบุรี

ผู้จัดทำ
 วิทยาลัยการอาชีพสุพรรณบุรี

ผู้จัดทำ
 วิทยาลัยการอาชีพสุพรรณบุรี

ผู้จัดทำ
 วิทยาลัยการอาชีพสุพรรณบุรี

ผู้จัดทำ
 วิทยาลัยการอาชีพสุพรรณบุรี

ผู้จัดทำ
 วิทยาลัยการอาชีพสุพรรณบุรี

ผู้จัดทำ
 วิทยาลัยการอาชีพสุพรรณบุรี

ผู้จัดทำ
 วิทยาลัยการอาชีพสุพรรณบุรี

ผู้จัดทำ
 วิทยาลัยการอาชีพสุพรรณบุรี

ผู้จัดทำ
 วิทยาลัยการอาชีพสุพรรณบุรี

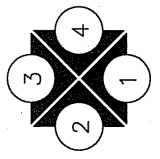
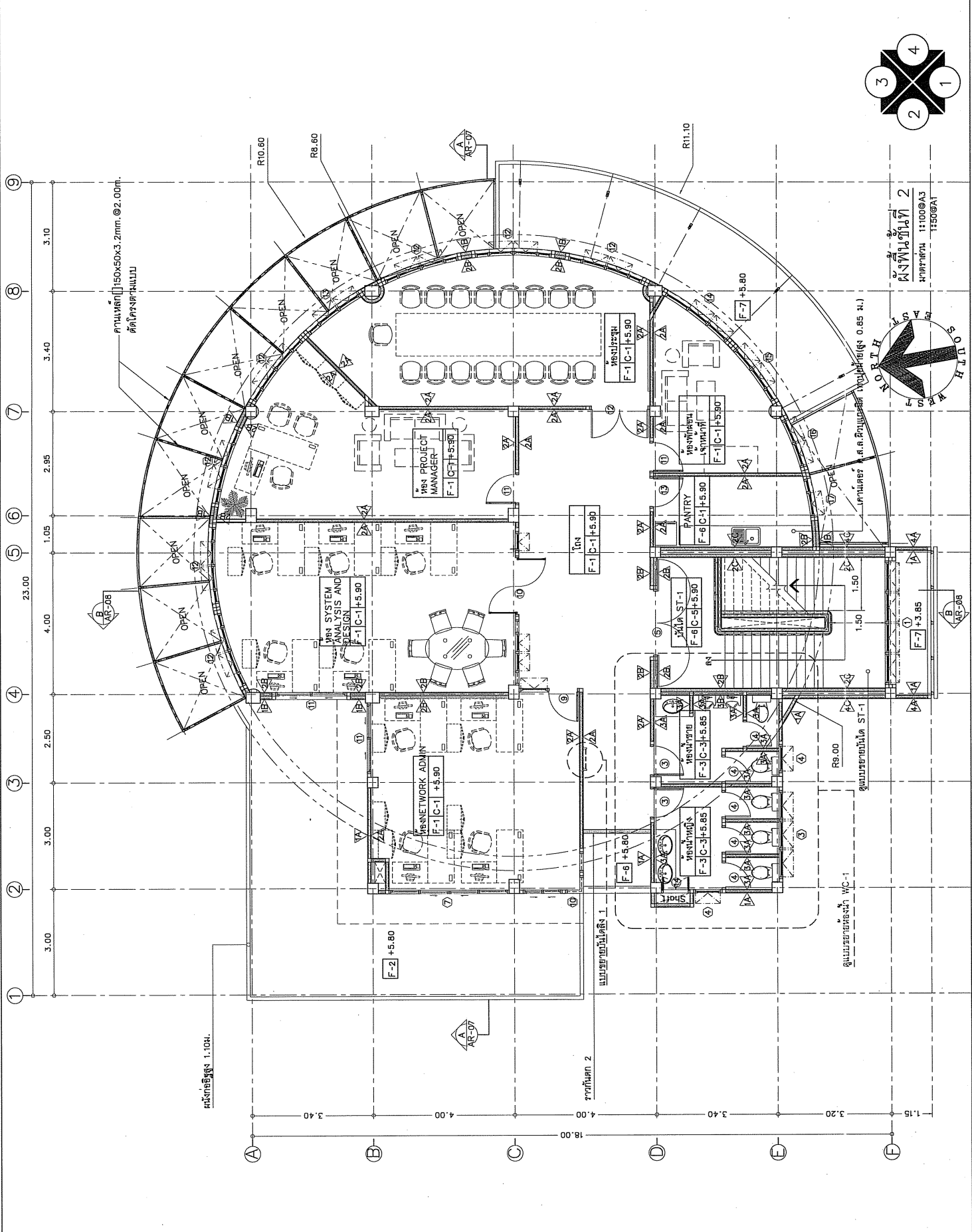

ขนาดพื้นที่ 2
 1:100 @ A3
 1:500 @ A1



วิทยาลัยการอาชีพสุพรรณบุรี

AR-05

DDI-177

AR-05

AR-05

AR-05

AR-05

AR-05

โครงการ : ก่อสร้างอาคารศูนย์บริการชุมชน

เจ้าของโครงการ : มหาวิทยาลัยราชภัฏวไลยอลงกรณ์
 680 หมู่ 11 ต.วัดใหญ่ อ.ป่าดงใหญ่
 อ.เมืองจ.สมุทรสาคร 14100
 โทร. 0-4271-1375, 0-4271-1274
 แฟกซ์. 0-4271-3063

สถาปนิก : ศ.นพรีชา ชวรัตน์ชัย

ช่างเขียน : ศ.นพรีชา ชวรัตน์ชัย

ช่างพิมพ์ :

สถานที่ : หมู่บ้านบ้านสวนงาม หมู่ 11 ต.วัดใหญ่ อ.ป่าดงใหญ่ อ.เมืองจ.สมุทรสาคร 14100
 โทร. 0-4297-0197, 06616 933

รายละเอียด :

วิศวกรรับทราบและ อนุมัติโดย :
 นายสมพงษ์ ภูผา ต.ช. 0759
 นายถิชา โสภณ ต.ช. 3744
 นายชวฤทธิ์ ภิรมย์ศิลป์ ต.ช. 3867
 นายสิริพงษ์ เขมเพชร ต.ช. 4810

วิศวกรไฟฟ้า :
 นายสมเกียรติ ภูพร ต.ช. 4246

เขียนโดย AR.S.T.S.N : นายสมพงษ์ ภูผา
 เขียนโดย E.E.A.C : นายชวฤทธิ์ ภิรมย์ศิลป์
 อนุมัติโดย :
 นายสมพงษ์ ภูผา
 นายชวฤทธิ์ ภิรมย์ศิลป์
 นายสิริพงษ์ เขมเพชร
 นายสมเกียรติ ภูพร

| ร.ร.ค. | รายการแก้ไข | ผู้จัดทำแก้ไข |
|--------|-------------|---------------|
| 0 | First Issue | - |
| 1 | - | - |
| | | |
| | | |
| | | |
| | | |
| | | |
| | | |
| | | |
| | | |
| | | |
| | | |
| | | |

วันที่ออก : 23 กุมภาพันธ์ 2553
หน้ากระดาษ : 114 แผ่น
AR-06

ALL RIGHTS ARE THE PROPERTY OF
 SAKON NAKHON UNIVERSITY AND CENTER OF UDD
 NO PHOTOCOPYING IS ALLOWED WITHOUT PERMITS

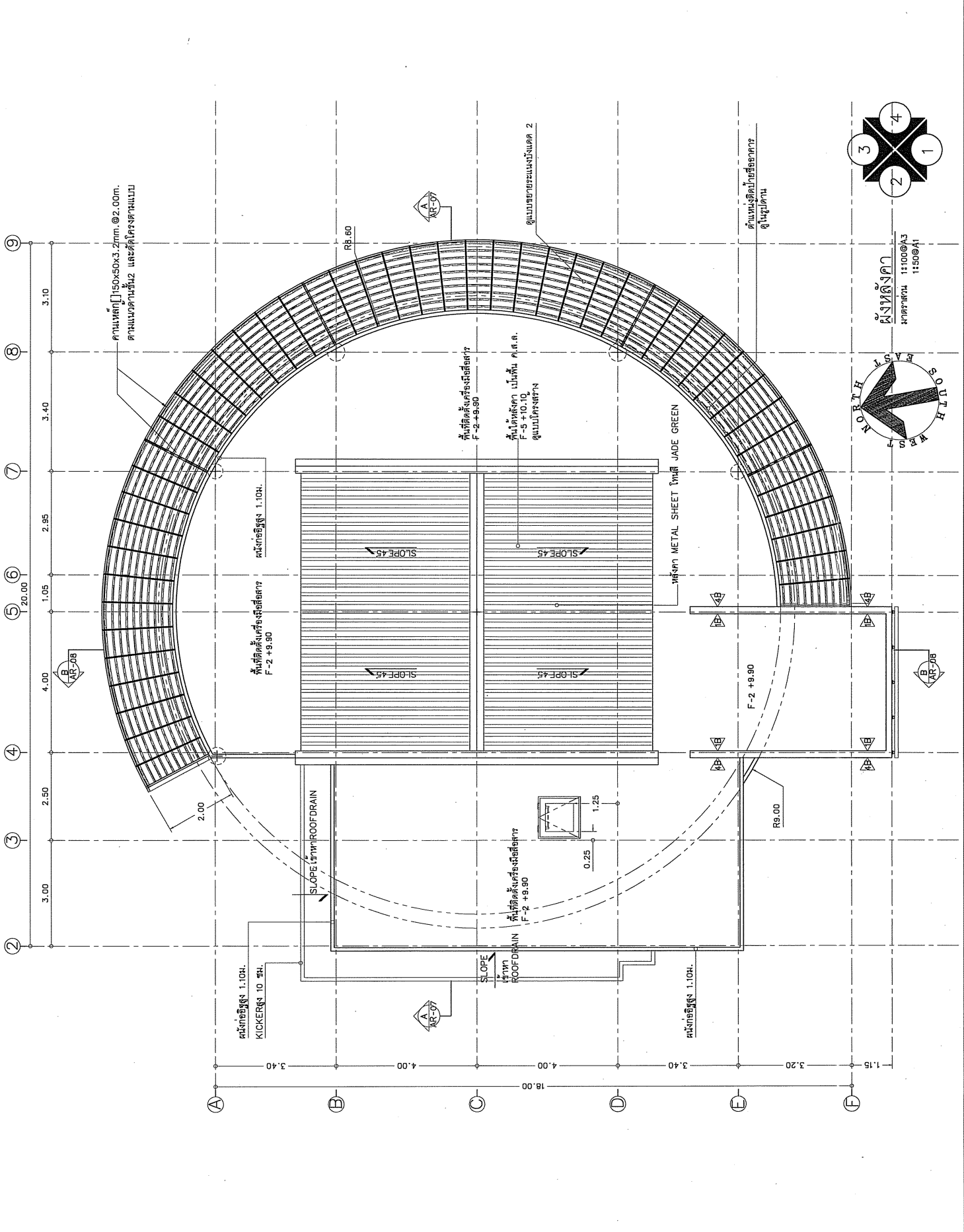

41

โครงการ :
ก่อสร้างอาคารศูนย์สารสนเทศ



เจ้าทรงคนอง :
มหาวิทยาลัยราชภัฏนครราชสีมา
680 หมู่ 10 ต.สีดา อ.สีดา จ.นครราชสีมา 31000
โทร. 0-4271-1375, 0-4271-1274
แฟกซ์. 0-4271-3063

สถาปนิก :
นาย.สุวิทย์ ชัยวัฒน์

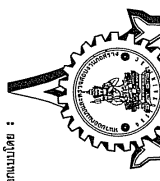

สถาปนิก :
นาย.สุวิทย์ ชัยวัฒน์
นาย.สุวิทย์ ชัยวัฒน์
นาย.สุวิทย์ ชัยวัฒน์
นาย.สุวิทย์ ชัยวัฒน์

วันที่ : 10/05/2565

สถานที่ : ...

ชื่อโครงการ : ...

ชื่ออาคาร : ...

ชื่อพื้นที่ : ...

ชื่อพื้นที่ : ...

ชื่อพื้นที่ : ...

ชื่อพื้นที่ : ...

ชื่อพื้นที่ : ...

ชื่อพื้นที่ : ...

ชื่อพื้นที่ : ...

ชื่อพื้นที่ : ...

ชื่อพื้นที่ : ...

ชื่อพื้นที่ : ...

ชื่อพื้นที่ : ...

ชื่อพื้นที่ : ...

ชื่อพื้นที่ : ...

ชื่อพื้นที่ : ...

ชื่อพื้นที่ : ...

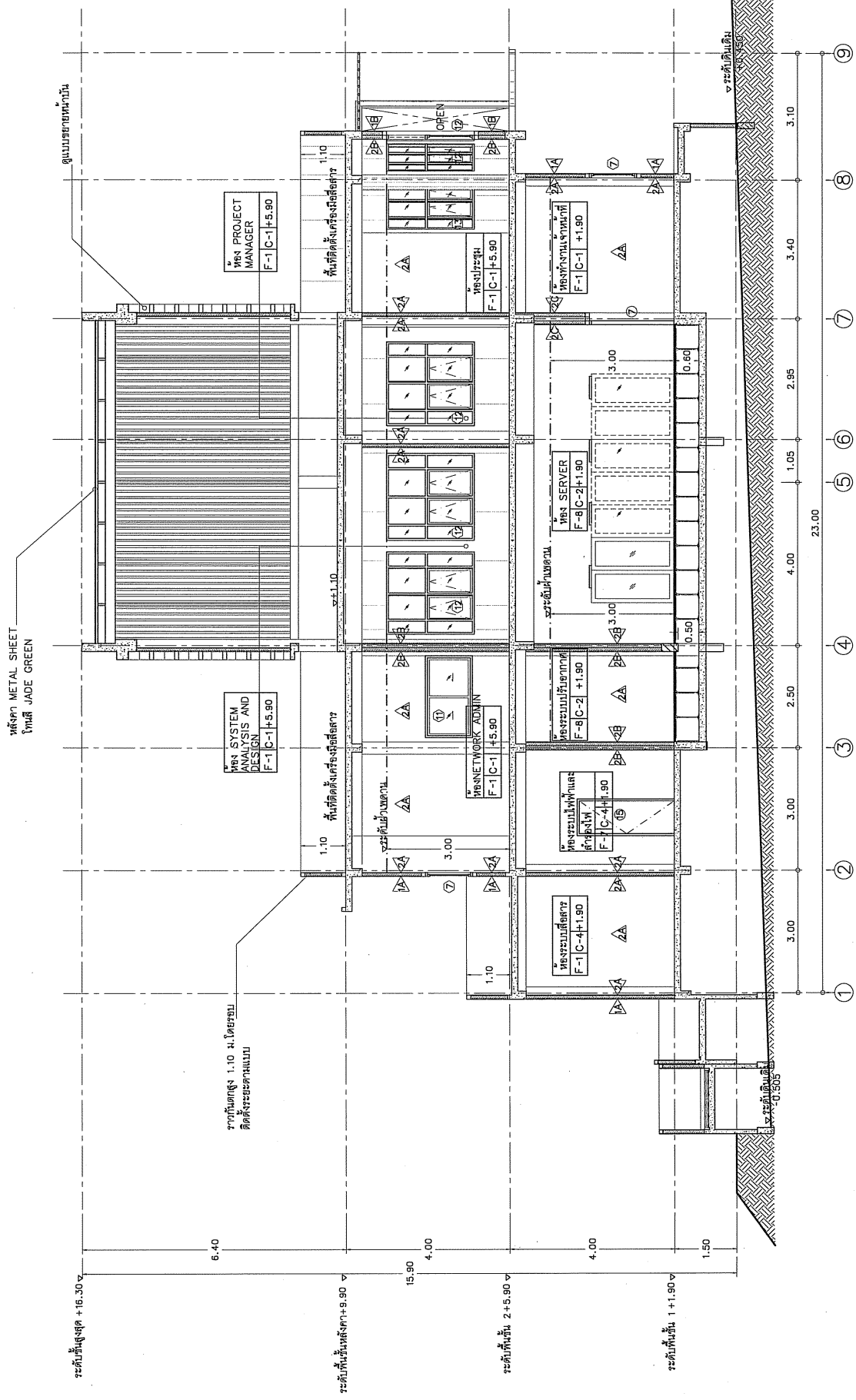

รูปตัด A-A
มาตราส่วน 1:100 @ A3
1:50 @ A1

เอกสารนี้เป็นทรัพย์สินของมหาวิทยาลัยราชภัฏนครราชสีมา
DDI-177 AR-07
จำนวนหน้า 114 หน้า
สงวนลิขสิทธิ์ © 2565
ALL RIGHTS ARE THE PROPERTY OF
SAKON NAKHON RAJABHAT UNIVERSITY AND SHOULD BE USED
OR REPRODUCED IN ANY FORM OR BY ANY MEANS



เจ้าทรงโครงการ :
มหาวิทยาลัยราชภัฏสกลนคร
880 หมู่ 1 ต.บ้านไร่ อ.สกลนคร
จ.สกลนคร 47000
โทร. 0-4271-1375, 0-4271-1274
แฟกซ์. 0-4271-3063

สถาปนิก :
ศ. น.ปรีชา อรรณวนนท์



สถาปนิกในอาชีพ :
นายสมชาย นามวงษ์
เลขที่ ๘๖๐ หมู่ ๑ ต.บ้านไร่ อ.สกลนคร
จ.สกลนคร 47000
โทร. 0-4297-0197, 0๙๖๓ ๙๓๓

วิศวกรรับทราบและ รับผิดชอบ :
นายสมชาย นามวงษ์ หมายเลข ๘๖๐ หมู่ ๑ ต.บ้านไร่ อ.สกลนคร จ.สกลนคร ๔๗๐๐๐ โทร. ๐-๔๒๙๗-๐๑๙๗, ๐๙๖๓ ๙๓๓
นายสมชาย นามวงษ์ หมายเลข ๘๖๐ หมู่ ๑ ต.บ้านไร่ อ.สกลนคร จ.สกลนคร ๔๗๐๐๐ โทร. ๐-๔๒๙๗-๐๑๙๗, ๐๙๖๓ ๙๓๓
นายสมชาย นามวงษ์ หมายเลข ๘๖๐ หมู่ ๑ ต.บ้านไร่ อ.สกลนคร จ.สกลนคร ๔๗๐๐๐ โทร. ๐-๔๒๙๗-๐๑๙๗, ๐๙๖๓ ๙๓๓
นายสมชาย นามวงษ์ หมายเลข ๘๖๐ หมู่ ๑ ต.บ้านไร่ อ.สกลนคร จ.สกลนคร ๔๗๐๐๐ โทร. ๐-๔๒๙๗-๐๑๙๗, ๐๙๖๓ ๙๓๓
นายสมชาย นามวงษ์ หมายเลข ๘๖๐ หมู่ ๑ ต.บ้านไร่ อ.สกลนคร จ.สกลนคร ๔๗๐๐๐ โทร. ๐-๔๒๙๗-๐๑๙๗, ๐๙๖๓ ๙๓๓
นายสมชาย นามวงษ์ หมายเลข ๘๖๐ หมู่ ๑ ต.บ้านไร่ อ.สกลนคร จ.สกลนคร ๔๗๐๐๐ โทร. ๐-๔๒๙๗-๐๑๙๗, ๐๙๖๓ ๙๓๓
นายสมชาย นามวงษ์ หมายเลข ๘๖๐ หมู่ ๑ ต.บ้านไร่ อ.สกลนคร จ.สกลนคร ๔๗๐๐๐ โทร. ๐-๔๒๙๗-๐๑๙๗, ๐๙๖๓ ๙๓๓
นายสมชาย นามวงษ์ หมายเลข ๘๖๐ หมู่ ๑ ต.บ้านไร่ อ.สกลนคร จ.สกลนคร ๔๗๐๐๐ โทร. ๐-๔๒๙๗-๐๑๙๗, ๐๙๖๓ ๙๓๓

| ครั้งที่ | รายการแก้ไข | ผู้แก้ไข |
|----------|-------------|----------|
| 0 | First Issue | - |
| 1 | - | - |

มหาวิทยาลัยราชภัฏสกลนคร
โครงการ :
DDI-177 AR-08
จำนวนชุดแบบ : 114 ชุด

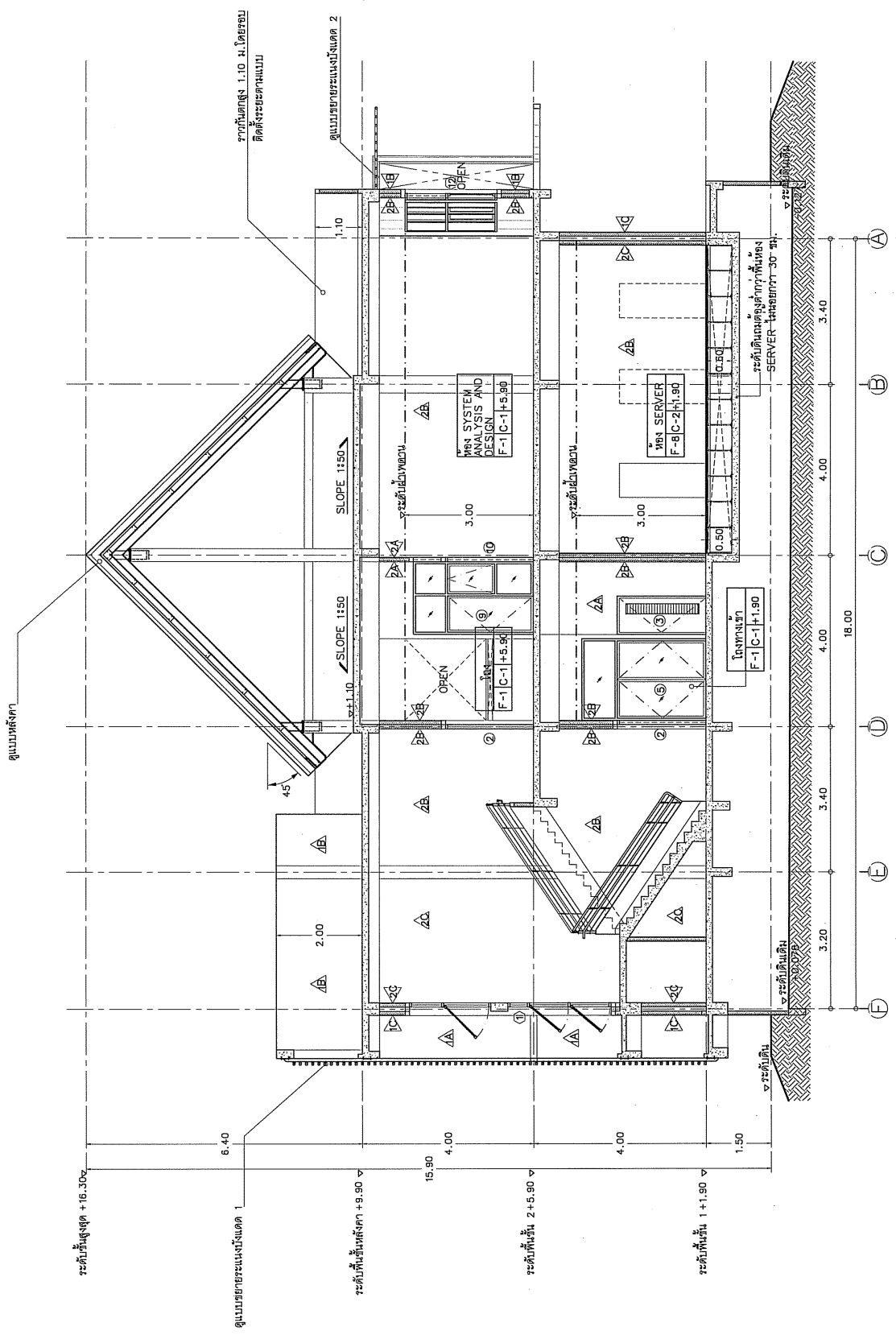

รูปตัด B-B
มาตราส่วน 1:100 @ A3
1:500 @ A1

โครงการ :
ก่อสร้างอาคารศูนย์การค้าพื้นที่



เจ้าทรงบัญชาการ:
มหาวิทยาลัยราชภัฏสกลนคร
880 หมู่ 10 ต.เมืองน้อย อ.เมืองสกลนคร
จ.สกลนคร 47000
โทร. 0-4271-1375, 0-4271-1274
โทรสาร 0-4271-3063

ชื่อโครงการ :
ศูนย์การค้า
ชื่อผู้จัดทำ :
ผ.สุวิภา อรรถนิพนธ์

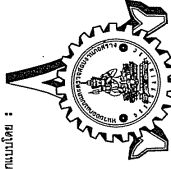

ชื่อหน่วยงาน :
มหาวิทยาลัยราชภัฏสกลนคร
ภาควิชาวิศวกรรมโยธา
880 หมู่ 10 ต.เมืองน้อย อ.เมืองสกลนคร
จ.สกลนคร 47000
โทร. 0-4297-0187, 0700 933
แฟกซ์ : 0-4297-0187

ชื่อผู้จัดทำ :

ชื่อผู้ควบคุมงาน :

ชื่อผู้ตรวจสอบ :

ชื่อผู้เขียนแบบ :

ชื่อผู้ลงนาม :

ชื่อผู้รับทราบ :

ชื่อผู้บันทึก :

ชื่อผู้กำกับ :

ชื่อผู้รับผิดชอบ :

ชื่อผู้ดำเนินงาน :

ชื่อผู้ติดตาม :

ชื่อผู้ตรวจสอบ :

ชื่อผู้บันทึก :

ชื่อผู้กำกับ :

ชื่อผู้รับผิดชอบ :

ชื่อผู้ดำเนินงาน :

ชื่อผู้ติดตาม :

ชื่อผู้ตรวจสอบ :

ชื่อผู้บันทึก :

ชื่อผู้กำกับ :

ชื่อผู้รับผิดชอบ :

ชื่อผู้ดำเนินงาน :

ชื่อผู้ติดตาม :

ชื่อผู้ตรวจสอบ :

ชื่อผู้บันทึก :

ชื่อผู้กำกับ :

ชื่อผู้รับผิดชอบ :

ชื่อผู้ดำเนินงาน :

ชื่อผู้ติดตาม :

ชื่อผู้ตรวจสอบ :

ชื่อผู้บันทึก :

ชื่อผู้กำกับ :

ชื่อผู้รับผิดชอบ :

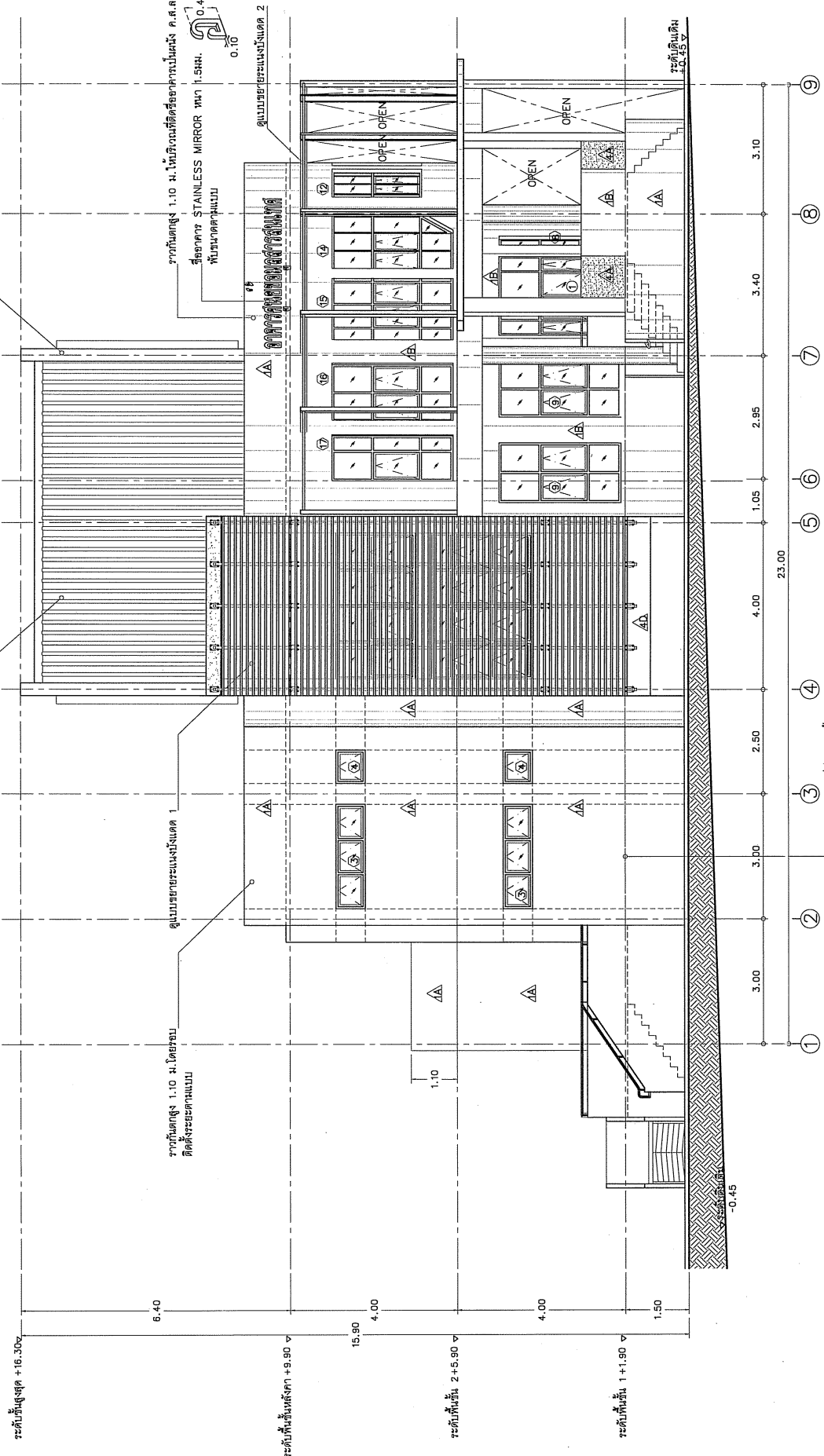

รูปที่ 1
อาคารศูนย์การค้า

โครงการศูนย์การค้า 1044 ม.กม 7444.84 ตารางเมตร

11100@A3

1:50@A1

AR-09

DDI-177

AR-09

AR-09

AR-09

โครงการ :
ก่อสร้างอาคารศูนย์บริการคนพิการ



เจ้าพนักงานควบคุมอาคาร:
มหาวิทยาลัยราชภัฏสกลนคร
680 หมู่ 1 ต.บ้าน อ.ท่าอุเทน จ.สกลนคร
จ.สกลนคร 47000
โทร. 0-4271-1375, 0-4271-1274
แฟกซ์ 0-4271-3053

ชื่อโครงการ :
ศูนย์บริการคนพิการ

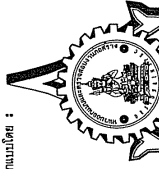

ชื่อสถาปนิก :
ศ. น.ปรีชา อรรถวิเศษ
นายสถาปนิกประจำศูนย์บริการคนพิการ
680 หมู่ 1 ต.บ้าน อ.ท่าอุเทน จ.สกลนคร
จ.สกลนคร 47000
โทร. 0-4297-0197, 0665 933

ชื่อโครงการ :
ศูนย์บริการคนพิการ
ชื่อพื้นที่ :
พื้นที่เลขที่ 10789
โฉนดที่ดิน เลข.37447
เลขที่ดิน เลข.38887
เลขที่โฉนดที่ดิน เลข.4880

ชื่อโครงการ :
ศูนย์บริการคนพิการ
ชื่อพื้นที่ :
พื้นที่เลขที่ 10789
โฉนดที่ดิน เลข.37447
เลขที่ดิน เลข.38887
เลขที่โฉนดที่ดิน เลข.4880

ชื่อโครงการ :
ศูนย์บริการคนพิการ
ชื่อพื้นที่ :
พื้นที่เลขที่ 10789
โฉนดที่ดิน เลข.37447
เลขที่ดิน เลข.38887
เลขที่โฉนดที่ดิน เลข.4880

| | |
|--------|-------------|
| เลขที่ | รายละเอียด |
| 0 | First Issue |
| 1 | - |

ใบอนุญาต :
DDI-177 AR-10
จำนวนแผ่น : 14 แผ่น

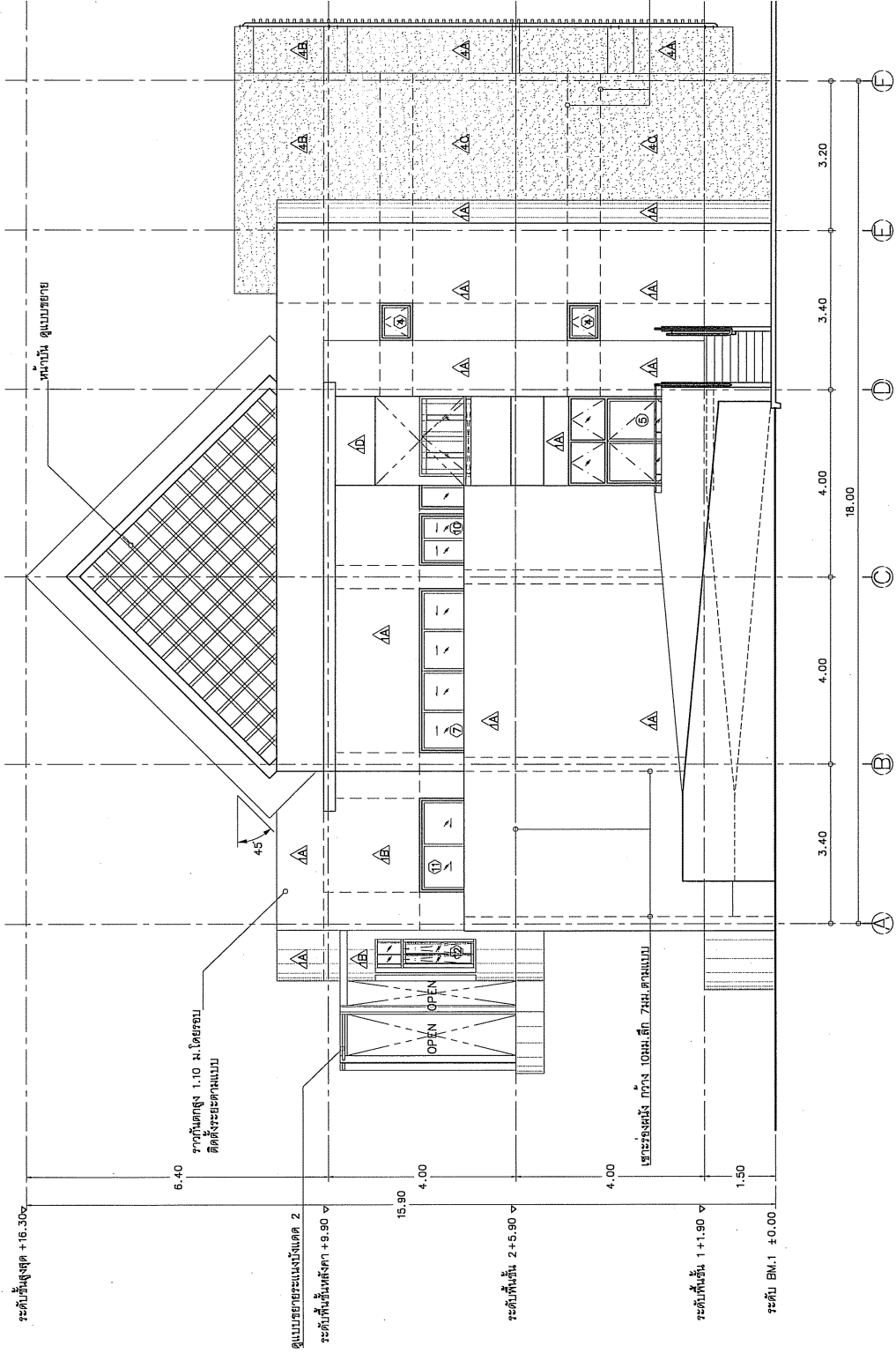

นายประจักษ์ ภูวน โอนสิทธิ์ 744. ต.บ้านนา

รูปด้าน 2
ขนาด 1:100@A3
ขนาด 1:150@A1



เลขที่โครงการ :
มหาวิทยาลัยราชภัฏนครราชสีมา
880 หมู่ 1 ต.บ้านขาม อ.พิบูลย์รักษ์
จ.นครราชสีมา 30000
โทร. 0-4271-1375, 0-4271-1274
แฟกซ์ 0-4271-3053

ชื่อโครงการ :
ศูนย์บริการชุมชน



ชื่อแผนผัง :
ศูนย์บริการชุมชน

ชื่อสถาปนิก :
ดร.สุวิทย์ วัฒนศิริกุล
ร.ศ.บ.สถาปัตย์ 47000
โทร. 0-4297-0197, 04297 933

ชื่อช่างเขียน :
นายสุวิทย์ วัฒนศิริกุล

ชื่อช่างตรวจสอบ :
นายสุวิทย์ วัฒนศิริกุล

ชื่อช่างควบคุม :
นายสุวิทย์ วัฒนศิริกุล

ชื่อช่างรับใช้ :
นายสุวิทย์ วัฒนศิริกุล

ชื่อช่างรับใช้ :
นายสุวิทย์ วัฒนศิริกุล

ชื่อช่างรับใช้ :
นายสุวิทย์ วัฒนศิริกุล

ชื่อช่างรับใช้ :
นายสุวิทย์ วัฒนศิริกุล

ชื่อช่างรับใช้ :
นายสุวิทย์ วัฒนศิริกุล

ชื่อช่างรับใช้ :
นายสุวิทย์ วัฒนศิริกุล

ชื่อช่างรับใช้ :
นายสุวิทย์ วัฒนศิริกุล

ชื่อช่างรับใช้ :
นายสุวิทย์ วัฒนศิริกุล

ชื่อช่างรับใช้ :
นายสุวิทย์ วัฒนศิริกุล

ชื่อช่างรับใช้ :
นายสุวิทย์ วัฒนศิริกุล

ชื่อช่างรับใช้ :
นายสุวิทย์ วัฒนศิริกุล

ชื่อช่างรับใช้ :
นายสุวิทย์ วัฒนศิริกุล

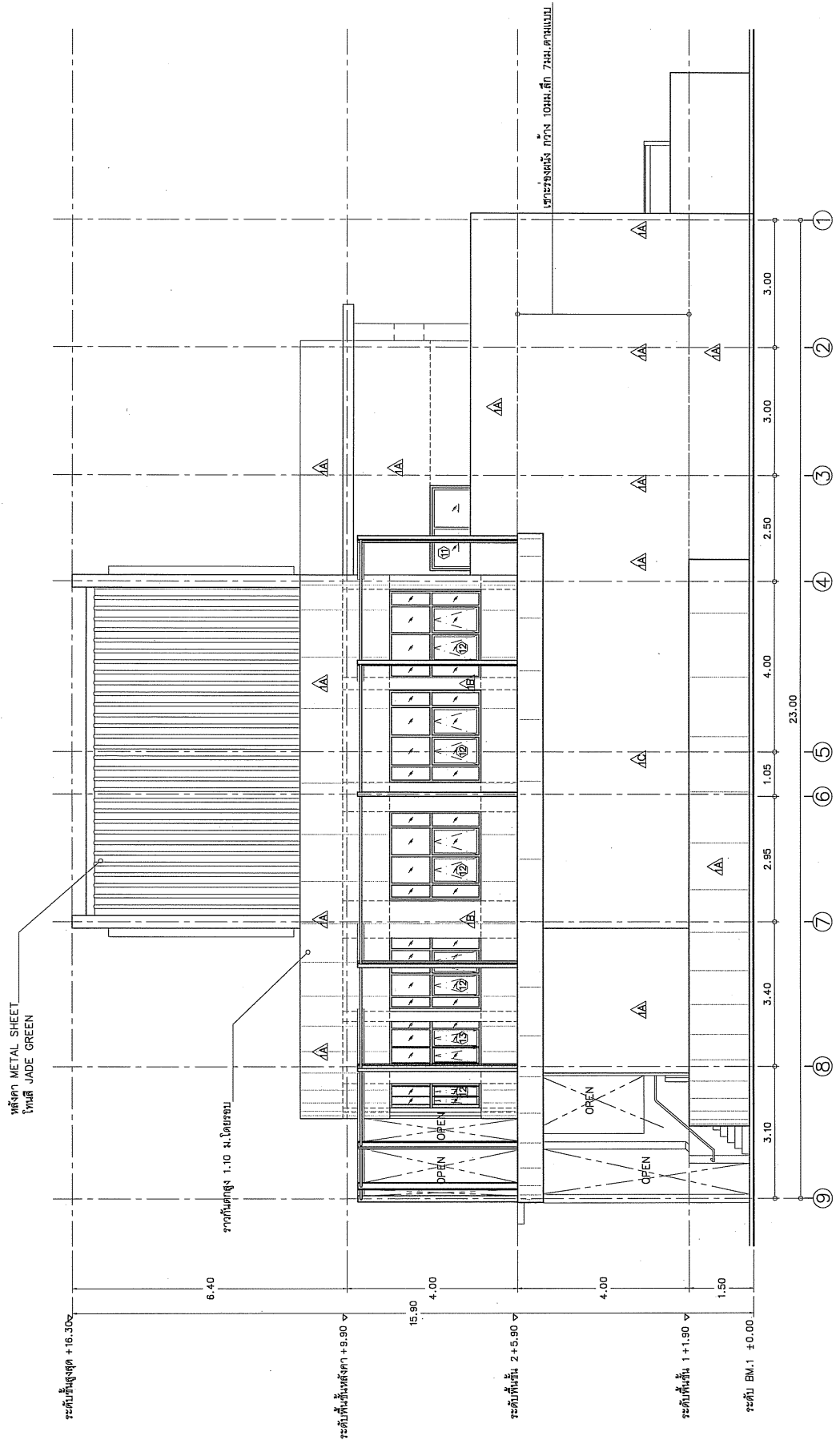

ประตูบาน 3
1:100@A3
1:150@A1

ชื่อโครงการ :
DDI-177 AR-11
ชื่อสถาปนิก :
นายสุวิทย์ วัฒนศิริกุล
ชื่อช่างเขียน :
นายสุวิทย์ วัฒนศิริกุล
ชื่อช่างตรวจสอบ :
นายสุวิทย์ วัฒนศิริกุล
ชื่อช่างควบคุม :
นายสุวิทย์ วัฒนศิริกุล
ชื่อช่างรับใช้ :
นายสุวิทย์ วัฒนศิริกุล

โครงการ :
ก่อสร้างอาคารศูนย์บริการคนพิการ



แจ้งข้อสังเกต :

มหาวิทยาลัยราชภัฏนครราชสีมา
880 หมู่ที่ 4 ตำบล อ.ราชภัฏนครราชสีมา
อ.เมือง จ.นครราชสีมา 30000
โทร. 0-4271-1375, 0-4271-1274
แฟกซ์ 0-4271-3083

สถาปนิก (ด) :
นาย. สุวิภา อรรถวิสุทธิกุล



นายสุวิภา อรรถวิสุทธิกุล
นายสุวิภา อรรถวิสุทธิกุล
880 หมู่ที่ 4 ตำบล อ.ราชภัฏนครราชสีมา
อ.เมือง จ.นครราชสีมา 30000
โทร. 0-4297-0187, 04291 933

สถาปนิก (ค) :

นายสุวิภา อรรถวิสุทธิกุล

นายสุวิภา อรรถวิสุทธิกุล

นายสุวิภา อรรถวิสุทธิกุล

นายสุวิภา อรรถวิสุทธิกุล

นายสุวิภา อรรถวิสุทธิกุล

นายสุวิภา อรรถวิสุทธิกุล

นายสุวิภา อรรถวิสุทธิกุล

นายสุวิภา อรรถวิสุทธิกุล

นายสุวิภา อรรถวิสุทธิกุล

นายสุวิภา อรรถวิสุทธิกุล

นายสุวิภา อรรถวิสุทธิกุล

นายสุวิภา อรรถวิสุทธิกุล

นายสุวิภา อรรถวิสุทธิกุล

นายสุวิภา อรรถวิสุทธิกุล

นายสุวิภา อรรถวิสุทธิกุล

นายสุวิภา อรรถวิสุทธิกุล

นายสุวิภา อรรถวิสุทธิกุล

นายสุวิภา อรรถวิสุทธิกุล

นายสุวิภา อรรถวิสุทธิกุล

นายสุวิภา อรรถวิสุทธิกุล

นายสุวิภา อรรถวิสุทธิกุล

นายสุวิภา อรรถวิสุทธิกุล

นายสุวิภา อรรถวิสุทธิกุล

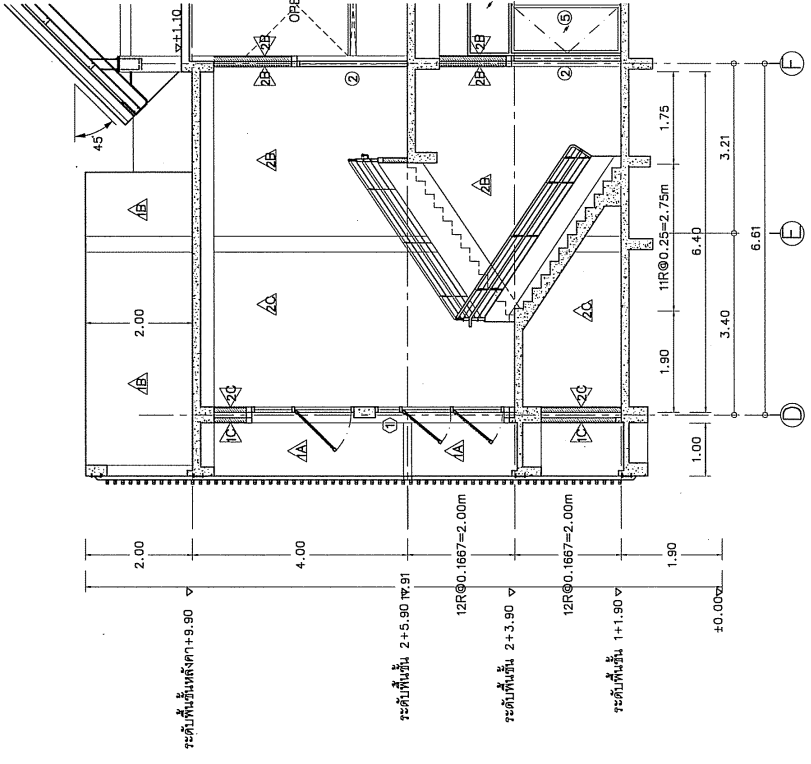

รูปตัดบันได ST-1
ขนาดเท่าจริง

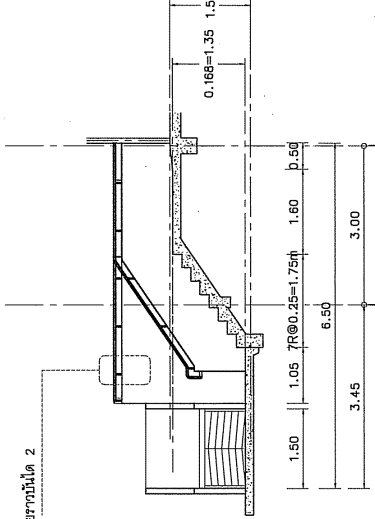

รูปตัดขยายบันได ST-2
ขนาดเท่าจริง

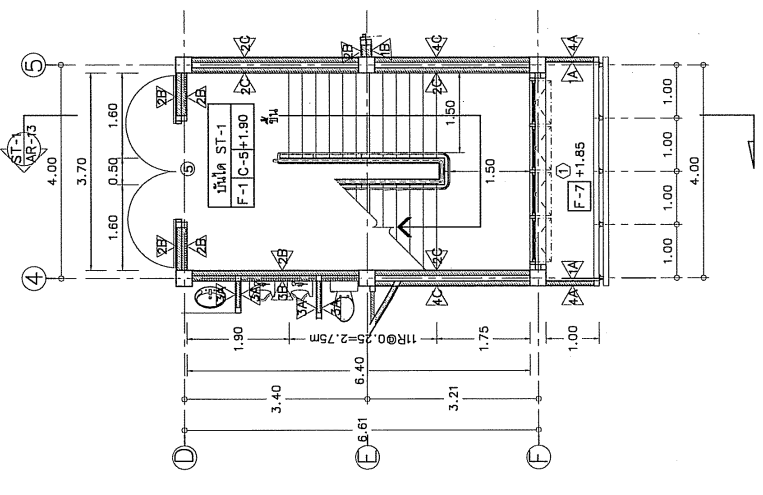

แปลนขยายบันไดชุด 2 ST-1
ขนาดเท่าจริง

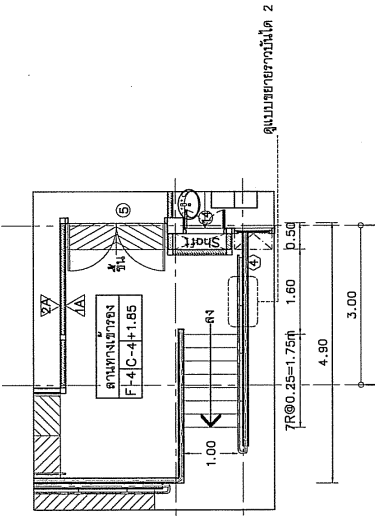

แปลนขยายบันได ST-2
ขนาดเท่าจริง

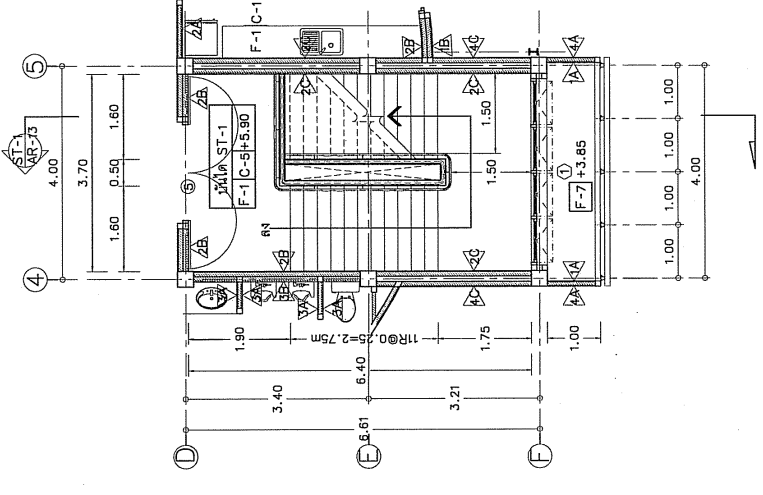

แปลนขยายบันไดชุด 1 ST-1
ขนาดเท่าจริง

โครงการ :

ก่อสร้างอาคารศูนย์บริการเทคโนโลยี



เจ้าทรงโครงการ :
มหาวิทยาลัยราชภัฏสกลนคร
680 หมู่ 11 ต.บ้านไร่ อ.เรณูนคร จ.สกลนคร 47000
โทร. 0-4271-1375, 0-4271-1274
โทรสาร 0-4271-3063

สถาปนิก :
น.ส.นริศรา บรรณรักษ์

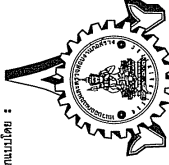

ชื่อแบบแปลน :
น.ส.นริศรา บรรณรักษ์
หน่วยงาน :
น.ส.นริศรา บรรณรักษ์
680 หมู่ 11 ต.บ้านไร่ อ.เรณูนคร จ.สกลนคร 47000
โทร. 0-4271-1375, 0-4271-1274
โทรสาร 0-4271-3063

สถาปนิก :

วิศวกรโครงสร้างและ วิศวกรรมโยธา :

นายพรชัย ขุนหา สบ.10799

นายชาติ ไชยนิคม สบ.37447

นายอภิสิทธิ์ สอนแสวง สบ.36697

นายชัชชาติ แสนพิท สบ.48810

วิศวกรไฟฟ้า :

นายประจักษ์ นฤนาท สบ.62448

นายประจักษ์ นฤนาท สบ.62448

นายประจักษ์ นฤนาท สบ.62448

นายประจักษ์ นฤนาท สบ.62448

นายประจักษ์ นฤนาท สบ.62448

นายประจักษ์ นฤนาท สบ.62448

นายประจักษ์ นฤนาท สบ.62448

นายประจักษ์ นฤนาท สบ.62448

นายประจักษ์ นฤนาท สบ.62448

นายประจักษ์ นฤนาท สบ.62448

นายประจักษ์ นฤนาท สบ.62448

นายประจักษ์ นฤนาท สบ.62448

นายประจักษ์ นฤนาท สบ.62448

นายประจักษ์ นฤนาท สบ.62448

นายประจักษ์ นฤนาท สบ.62448

นายประจักษ์ นฤนาท สบ.62448

นายประจักษ์ นฤนาท สบ.62448

นายประจักษ์ นฤนาท สบ.62448

นายประจักษ์ นฤนาท สบ.62448

นายประจักษ์ นฤนาท สบ.62448

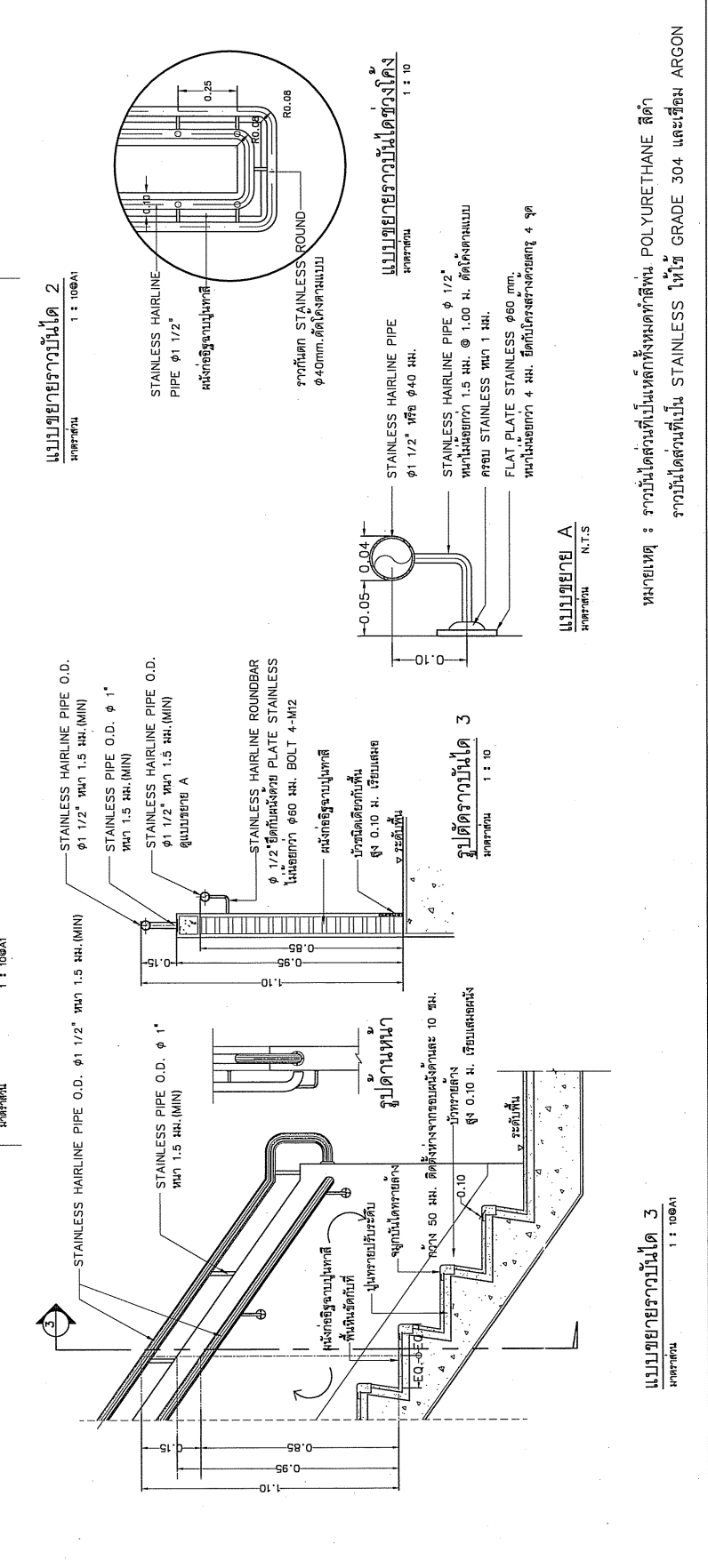
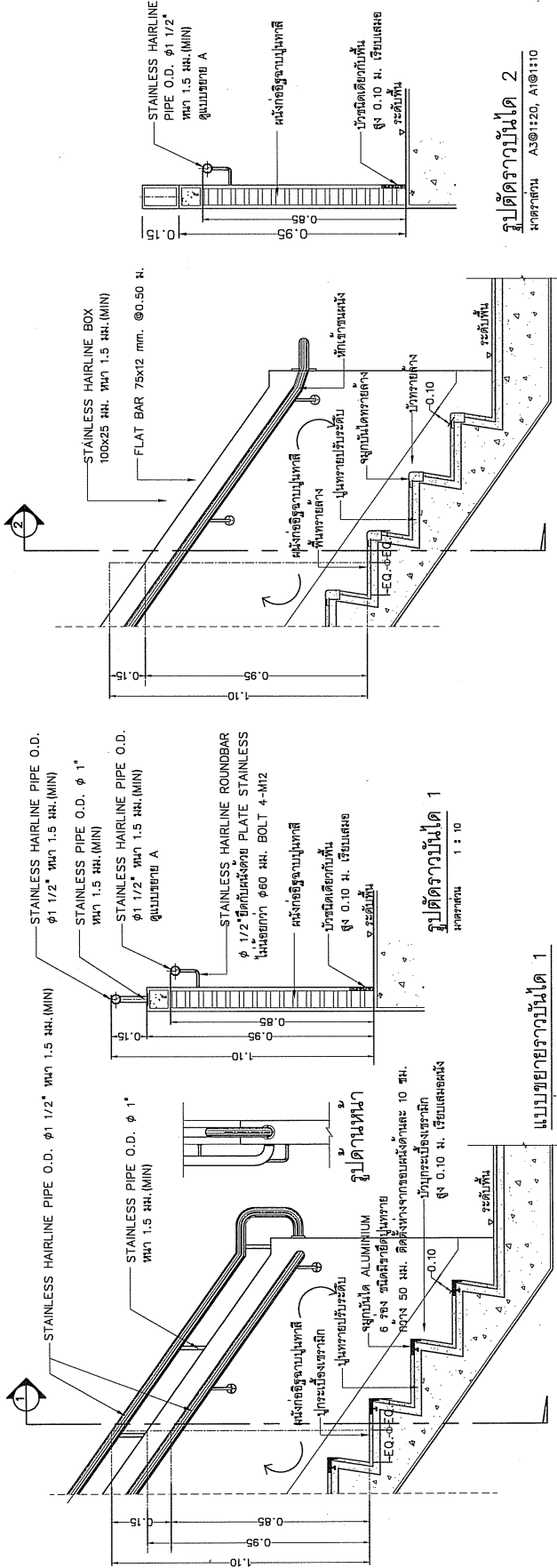

หมายเหตุ : รายงานนี้เป็นส่วนหนึ่งของหนังสือพิมพ์พิมพ์ POLYURETHANE สีดำ
รายงานนี้แสดงที่บันได STAINLESS ไม้ที่ GRADE 304 และเชื่อม ARGON

โครงการ :
ก่อสร้างอาคารศูนย์บริการสุขภาพ



โรงเรียนช่างเทคนิค
มหาวิทยาลัยราชภัฏนครราชสีมา
680 หมู่ 6 ต.บ้านใหม่ อ.เมืองนครราชสีมา
จ.นครราชสีมา 30000
โทร. 0-4271-1375, 0-4271-1274
แฟกซ์ 0-4271-3063

สถาปนิก :
นาย.วิภา วรรณภมร

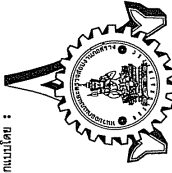

ใบอนุญาตประกอบวิชาชีพสถาปัตยกรรม
จังหวัดนครราชสีมา
680 หมู่ 6 ต.บ้านใหม่ อ.เมืองนครราชสีมา
จ.นครราชสีมา 30000
โทร. 0-4297-0197, 0-4297 833

สถาปนิก :
นาย.วิภา วรรณภมร

นาย.วิภา วรรณภมร โทร. 0-4297-0197

นาย.วิภา วรรณภมร โทร. 0-4297-0197

นาย.วิภา วรรณภมร โทร. 0-4297-0197

นาย.วิภา วรรณภมร โทร. 0-4297-0197

นาย.วิภา วรรณภมร โทร. 0-4297-0197

นาย.วิภา วรรณภมร โทร. 0-4297-0197

นาย.วิภา วรรณภมร โทร. 0-4297-0197

นาย.วิภา วรรณภมร โทร. 0-4297-0197

นาย.วิภา วรรณภมร โทร. 0-4297-0197

นาย.วิภา วรรณภมร โทร. 0-4297-0197

นาย.วิภา วรรณภมร โทร. 0-4297-0197

นาย.วิภา วรรณภมร โทร. 0-4297-0197

นาย.วิภา วรรณภมร โทร. 0-4297-0197

นาย.วิภา วรรณภมร โทร. 0-4297-0197

นาย.วิภา วรรณภมร โทร. 0-4297-0197

นาย.วิภา วรรณภมร โทร. 0-4297-0197

นาย.วิภา วรรณภมร โทร. 0-4297-0197

นาย.วิภา วรรณภมร โทร. 0-4297-0197

นาย.วิภา วรรณภมร โทร. 0-4297-0197

นาย.วิภา วรรณภมร โทร. 0-4297-0197

นาย.วิภา วรรณภมร โทร. 0-4297-0197

TYPICAL DETAIL OF SANITARY WARE FOR TOILET.

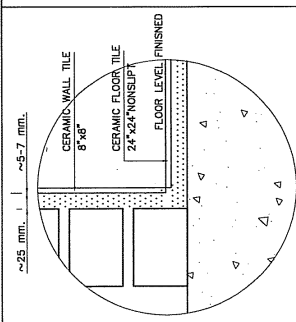

DETAIL OF TILE CORNER
SCALE NTS.

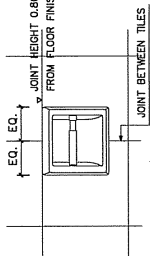

DETAIL OF TISSUE HOLDER
SCALE 1:15

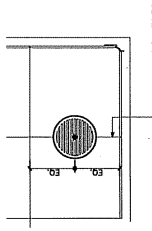

DETAIL OF FLOOR DRAIN
SCALE 1:15

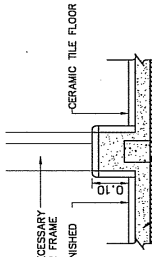

DETAIL OF TILE FINISHED KICKER
SCALE NTS.

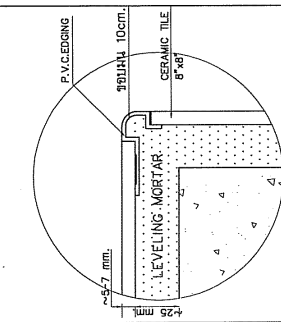

DETAIL OF TILE CORNER
SCALE NTS.

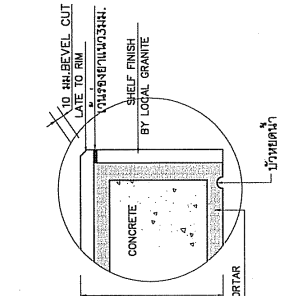

DETAIL OF GRANITE COUNTER
SCALE NTS.

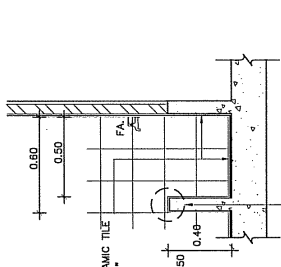

DETAIL OF JANITOR
SCALE NTS.

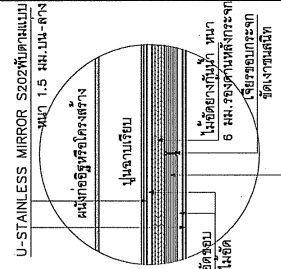

DETAIL OF STAINLESS MIRROR
SCALE NTS.

| SYMBOL | ITEM |
|--------|-------------------------------------|
| SB.1 | STAINLESS BAR TYPE 1 |
| SB.2 | STAINLESS BAR TYPE 2 |
| SB.3 | STAINLESS BAR TYPE 3 |
| SW. | SHOWER |
| H. | HOOK (STAINLESS) |
| FA. | FAUCET |
| PH. | PAPER HOLDER |
| SP. | WC HOSE SPRAY |
| SH. | SOAP HOLDER |
| UR. | URINAL FLUSH VALVE |
| WC.1 | FLUSH TANK WATER CLOSET |
| WC.2 | SQUAT FLUSH TANK WATER CLOSET |
| LAV.1 | LAVATORY FIXING ABOVE COUNTER TYPE1 |
| LAV.2 | LAVATORY FIXING ABOVE COUNTER TYPE2 |
| M.1 | MIRROR TYPE 1 |
| M.2 | MIRROR TYPE 2 |
| FD. | FLOOR DRAIN |

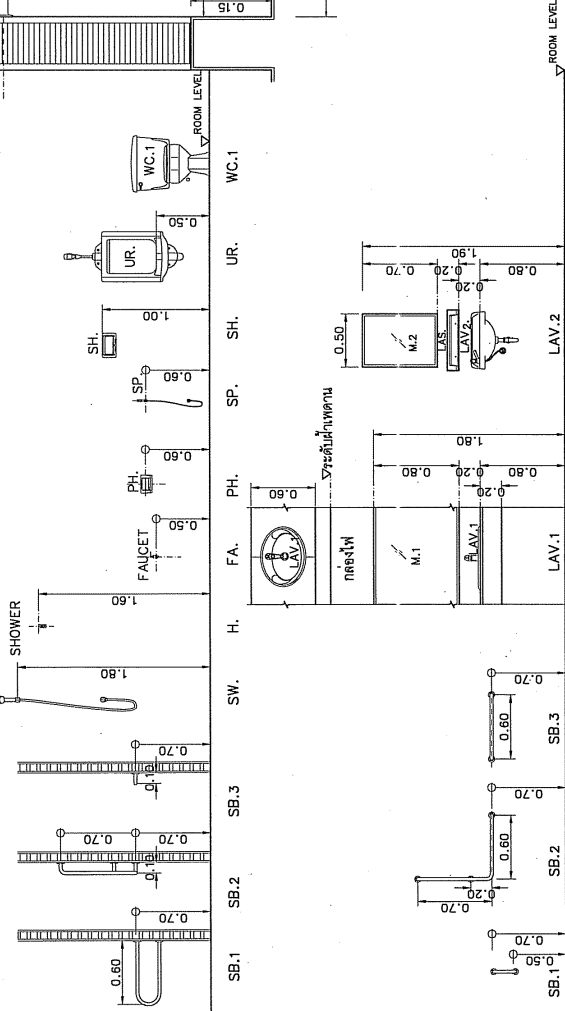

REMARK
 1. วัสดุกระจกและกระจกเงา ใช้กระจก 3 มม. กระจกเงาใช้กระจกเงา
 - กระจกเงา สีฟ้า กระจกเงา AA
 - กระจกเงา สีฟ้า กระจกเงา AA
 - TOP กระจกเงา AA

แบบขยาย 1
 ขนาดรูป 1:125 @ A1
 ขนาดรูป 1:150 @ A3

ROOM LEVEL

DDI-177
 AR-17

โครงการ :
ก่อสร้างอาคารศูนย์พัฒนาเทคโนโลยี



เจ้าพนักงานตรวจ:
มหาวิทยาลัยราชภัฏสกลนคร
680 หมู่ 11 ต.นิคม อ.ภูพาน จังหวัด
สกลนคร 47000
โทร. 0-4271-1375, 0-4271-1274
แฟกซ์ 0-4271-3083

สถาปนิก:
ผ.วิศิษฐ์ อรรถวิมล

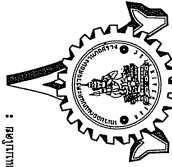

นายสมชาย ชาญชัยกุล
นายสุวิทย์ อ.นิคม อ.ภูพาน จังหวัด
สกลนคร 47000
โทร. 0-4297-0197, 0-4297-933
สาขาที่ :
จังหวัดสกลนคร และ จังหวัดน่าน :

นายสุวิทย์ อ.นิคม อ.ภูพาน จังหวัด
สกลนคร 47000
โทร. 0-4297-0197, 0-4297-933
สาขาที่ :
จังหวัดสกลนคร และ จังหวัดน่าน :
นายสุวิทย์ อ.นิคม อ.ภูพาน จังหวัด
สกลนคร 47000
โทร. 0-4297-0197, 0-4297-933
สาขาที่ :
จังหวัดสกลนคร และ จังหวัดน่าน :

นายสุวิทย์ อ.นิคม อ.ภูพาน จังหวัด
สกลนคร 47000
โทร. 0-4297-0197, 0-4297-933
สาขาที่ :
จังหวัดสกลนคร และ จังหวัดน่าน :
นายสุวิทย์ อ.นิคม อ.ภูพาน จังหวัด
สกลนคร 47000
โทร. 0-4297-0197, 0-4297-933
สาขาที่ :
จังหวัดสกลนคร และ จังหวัดน่าน :

| | | | |
|-----------|-----------------|-----------|-----------|
| ชนิดพิมพ์ | พิมพ์ครั้งที่ 1 | วันที่ออก | วันที่ออก |
| ชนิดพิมพ์ | พิมพ์ครั้งที่ 1 | วันที่ออก | วันที่ออก |
| ชนิดพิมพ์ | พิมพ์ครั้งที่ 1 | วันที่ออก | วันที่ออก |

นายสมชาย ชาญชัยกุล
นายสุวิทย์ อ.นิคม อ.ภูพาน จังหวัด
สกลนคร 47000
โทร. 0-4297-0197, 0-4297-933
สาขาที่ :
จังหวัดสกลนคร และ จังหวัดน่าน :
นายสุวิทย์ อ.นิคม อ.ภูพาน จังหวัด
สกลนคร 47000
โทร. 0-4297-0197, 0-4297-933
สาขาที่ :
จังหวัดสกลนคร และ จังหวัดน่าน :

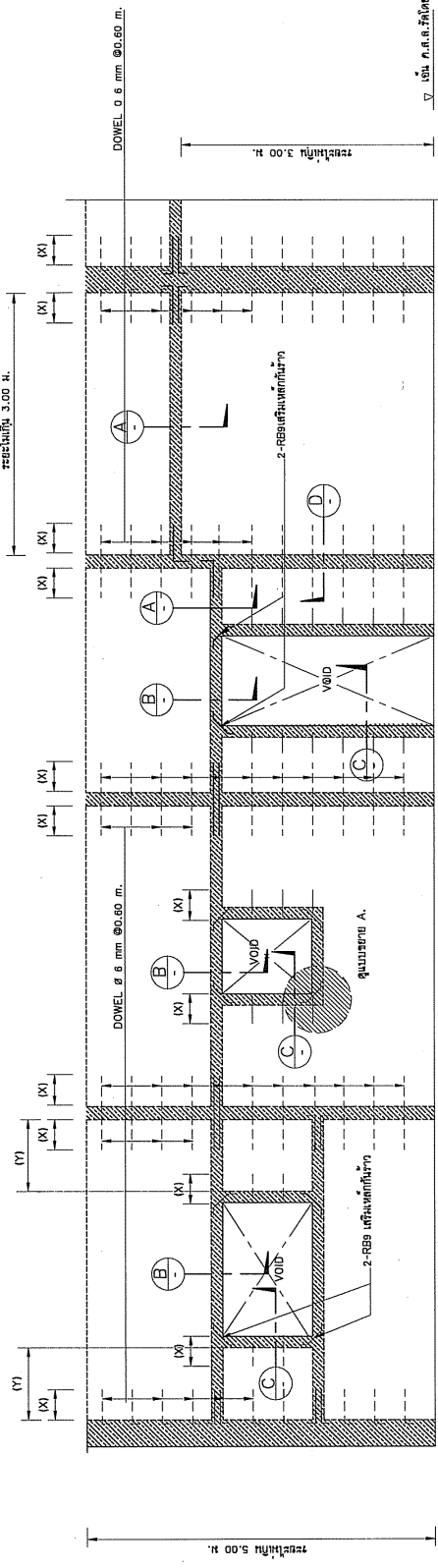

แบบขยายเสาเอ็นคานคอนกรีตสำหรับงานก่ออิฐฉาบปูน

หมายเหตุ:
X=ระยะห่างระหว่างเสาเอ็นคาน 0.35 ม.
Y=ระยะห่างระหว่างเสาเอ็นคาน 1.00-1.50 ม.
VOID = ช่องเปิดสำหรับวางพื้นดิน
หรือช่องเปิดใช้งานแบบ

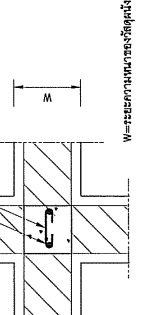

แบบขยาย 1
NTS.

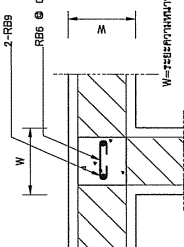

แบบขยาย 2
NTS.

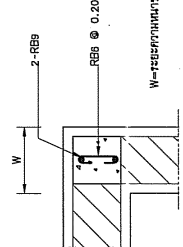

แบบขยาย 3
NTS.

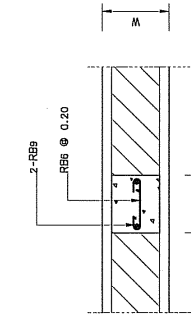

รูปตัดขยาย D
NTS.

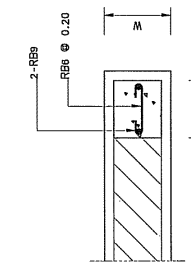

รูปตัดขยาย C
NTS.

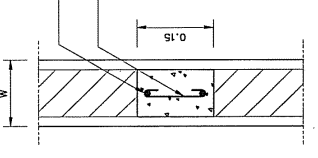

รูปตัดขยาย A
NTS.

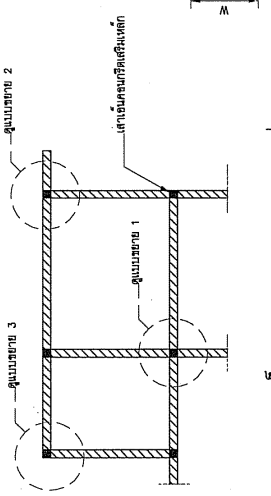

รูปตัดขยาย B
NTS.

แบบขยายเสาเอ็นคานคอนกรีตสำหรับงานก่ออิฐฉาบปูน

NTS.
W=ระยะความหนาของอิฐฉาบปูน